

VÁLLALKOZÁSI SZERZŐDÉS

Szerződő Felek (a továbbiakban: Felek)

egyrésről

Név: **Nyergesújfalu Város Önkormányzata**
Levelezési cím: 2536 Nyergesújfalu, Kossuth Lajos utca 104-106.
Adószáma: 15729796-2-11
Képviseli: Mihelik Magdolna polgármester
mint Megrendelő,

másrésről

Név: **Merantin Kereskedelmi Kft.**
Cím: 1034 Budapest, Bécsi út 123. fszt. 1.
Adószáma: 22793812-2-41
Képviseli: Varga Zsolt ügyvezető
mint Vállalkozó között, az alábbi feltételekkel:

1. Megrendelő megrendeli, Vállalkozó a beadott ajánlata alapján pedig elvállalja a Nyergesújfalu Munkás u. 7/a. önkormányzati tulajdonú lakótömb nyílászáróinak cseréjét a mellékletben lévő árajánlat szerint:

- pontos gyártási méretek meghatározása helyszíni ellenőrzéssel
- nyílászárók és kapcsolódó elemek legyártása
- régi nyílászárók kibontása, elszállítása
- új nyílászárók és kapcsolódó elemeik beépítése
- külső párkányok, belső könyöklők cseréje, beépítése
- takarítás, hulladék elszállítása

2. Felek az 1. pontban szereplő munkák ellenértékét vállalkozó ajánlata szerint **8.369.318. Ft + ÁFA, bruttó 10.629.034.-Ft, azaz tízmillió-hatszázhuszonkilencezer-harmincnégy forint** összegű árban jelölik meg.

A vállalkozói díj kifogástalan minőségben elvégzett munka, hiba- és hiánypótlás-mentes, használatba vételre alkalmas állapotban történő megvalósítása esetén jár, s tartalmazza a Vállalkozónál felmerülő valamennyi (anyag és munkabért és azok járulékait, a fel- és levonulással kapcsolatos) költség fedezetét is.

Vállalkozó – feladata ellátásához – semminemű további költségtérítést, vagy többlet vállalkozói díjat nem igényelhet.

3. Vállalkozó 50 %-os előleg iránti igényt, valamint 50 %-os végszámlát nyújthat be. A Megrendelő az előlegszámlát a beérkezéstől számított három banki napon belül, a végszámlát a feladatok maradéktalan elvégzéséről kiállított teljesítésigazolás után Vállalkozó bankszámlájára történő átutalással 10 napon belül egyenlíti ki. Vállalkozó a számlákat 1 eredeti példányban bocsátja a Megrendelő rendelkezésére.

4. A kivitelezési munka kezdésének időpontja: szerződés mindkét fél által történő aláírásának napja.

A kivitelezési munka befejezésének időpontja: **2020. július 31 (péntek).**

A teljesítés helye: 2536 Nyergesújfalu, Munkás u. 7/a. lakótömb.

Vállalkozó a jelen szerződés 4. pontjában megadott határidőtől nem jogosult eltérni. Előteljesítés lehetséges.

5. Általános rendelkezések

- A Vállalkozó köteles a kivitelezési munka kezdete előtt a Megrendelő képviselőjével egyeztetni. Az előzetes egyeztetés elmaradása szerződés megszegésének minősül.
- A Vállalkozónak a munkákat a szerződésben foglaltaknak megfelelően kell kiviteleznie. A Vállalkozó kötelessége gondoskodni a felügyeletről, a munkavégzésről, annak irányításáról, azokról az anyagokról és eszközökről, amelyek a szerződés szerű teljesítéshez szükségesek.
- A Vállalkozónak teljesítenie kell a Megrendelő összes a munkákra vonatkozó szakszerű utasítását.
- A Vállalkozó köteles a saját költségén a munkák megvalósítása, valamint a hibák kijavítása folyamán biztosítani a munkavégzéshez megfelelő számú betanított munkaerő folyamatos rendelkezésre állását, köteles gondoskodni a munkavégzés során a munka- és tűzvédelmi előírások betartásáról. Az alkalmazottaknak az általános és helyi munkavédelmi és baleset-elhárítási, valamint tűzvédelmi előírásokat ismerniük kell. Vállalkozó köteles betartani, illetőleg betartatni a mindenkor érvényes munkajogi, munkavédelmi, egészségügyi szabályokat.
- A Vállalkozó köteles a Megrendelő számára a munkák ellenőrzését folyamatosan lehetővé tenni, és az ahhoz szükséges adatokat, valamint felvilágosítást megadni.
- A Megrendelő és minden általa meghatalmazott személy számára minden ésszerű időpontban hozzáférhetővé kell tenni a helyszínt.
- A Vállalkozó köteles biztosítani minden - a munkák megvalósításához szükséges és a Szerződés tárgyát képező - árut, anyagot, szerkezetet, vállalkozói eszközt és minden egyéb dolgot, legyen az ideiglenes vagy állandó jellegű.
- A Vállalkozó felelős a Szerződésben szereplő munkák megfelelő elvégzéséért, az ahhoz szükséges összes műszer, eszköz, berendezés és munkaerő biztosításáért. Ha a munkák előrehaladása során bármikor, bármely helyzet, szint, méret, vagy irány vonatkozásában bármilyen hiba vagy eltérés mutatkozik, a Vállalkozónak - ez irányú felszólításra - saját költségén kell az ilyen hibát helyrehoznia.
- Vállalkozó vállalja, hogy a kivitelezés, valamint a hibák kijavítása folyamán
 - a) saját költségén biztosítja a dolgozók egyéni és kollektív védőfelszerelését,
 - b) a munkavégzés helyszínén biztosítja a tisztaságot és a rendet.
- Vállalkozó köteles a hulladékokat és környezetkárosító anyagokat a környezetvédelmi követelményeknek megfelelően kezelni és elhelyezni, azokat a megfelelő helyre, engedéllyel rendelkező kezelőhöz elszállíttatni, az előírt közlekedési és munkahelyi rendet betartani.

6. Jótállás és szavatosság

6.1. Vállalkozó a szerződés tárgyát képező Munkára, beépített anyagokra az átadás-átvétel befejezésétől számítva 60 hónap (kilincsekre 12 hónap) jótállást vállal. A Vállalkozó garanciális kötelezettségként köteles a korlátlan, igény és szükség szerinti rendelkezésre állást biztosítani, a Szerződés jelen pontjában és a vonatkozó jogszabályokban előírtak szerint.

6.2. A jótállási és szavatossági felelősség keretében a Vállalkozó köteles a Megrendelő által közölt hibákat saját költségére az értesítéstől számított 15 napon belül kijavítani illetve kijavíttatni vagy a kifogásolt részt kicserélni (amennyiben az műszakilag nem lehetséges, 15 napon belül a javítást megkezdeni és megszakítás nélkül befejezni), ennek elmaradása esetén a Vállalkozót hibás teljesítési kötbérfizetési kötelezettség terheli.

7. A szerződést biztosító mellékkötelezettségek, szerződésszegés

7.1. Ha Vállalkozó nem teljesít a jelen szerződés 4. pontja szerinti teljesítési határidőre, akkor késedelmi kötbért köteles fizetni. A késedelmi kötbér mértéke 20.000 Ft/késedelmes nap. Vállalkozó csak a levonással csökkentett összegű számla benyújtására jogosult. A kötbér mértéke a nettó vállalkozási díj maximum 30 %-a lehet.

7.2. A teljesítési határidőtől eltérni csak a Megrendelővel előzetesen egyeztetve, annak írásbeli jóváhagyásával lehetséges, a Vállalkozónak fel nem róható okokból kifolyólag.

7.3. A Megrendelő a szerződés szerinti kötbér érvényesítésén felül a késedelemből származó kárát is érvényesítheti.

7.4. Ha Vállalkozó a Megrendelő által közölt hibákat a jelen szerződés 6.2. pontja szerinti határidőre nem javítja ki, akkor hibás teljesítési kötbért köteles fizetni. A hibás teljesítési kötbér mértéke a nettó vállalási ár 1%-a a hibával érintett teljesítés minden napjára.

8. A szerződés megszűnése

8.1. Jelen szerződés megszűnik a szerződés teljesítésével, a szerződés felmondásával, illetőleg vállalkozó jogutód nélküli megszűnésével.

8.2. A Megrendelő - bármilyen egyéb jogának sérelme nélkül - azonnali hatállyal felmondhatja a szerződést, ha

- a Vállalkozó fizetéképtelenné válik, csőd- vagy felszámolási eljárást kezdeményeznek ellene, illetve végelszámolását határozza el,
- a Vállalkozó érdekkörében olyan körülmény merül fel, amely a szerződés teljesítését megghiúsíthatja,
- a Vállalkozó átalakul, vagy vagyonában olyan jelentős változás következik be, amely a fentiekben meghatározott változások a jelen szerződésben meghatározott kötelezettségek teljesítését veszélyeztetik,
- a Vállalkozó a szerződésben rögzített kötelezettségeit megszegi és kötelezettségeinek felszólítás ellenére sem tesz eleget.

9. Képviselők

- Megrendelő kapcsolattartó neve, címe, telefonszáma:

név: Lendvai János műszaki ügyintéző
címe: 2536 Nyergesújfalu, Kossuth Lajos út 104-106.
tel.: 0633/514-320/212

- Vállalkozó kapcsolattartó neve, telefonszáma:

név: Kriszeg Sándor
címe: 1034 Budapest, Bécsi út 123. fsz. 1.
tel: 0630-640-7972

- Felek az előzőekben megnevezett kapcsolattartók személyében vagy a megadott elérhetőségekben bekövetkezett bármely változást kötelesek 24 órán belül jelezni a másik félnek, mely tájékoztatást a változástól számított 3 napon belül írásban is kötelesek megismételni.

10. Vegyes rendelkezések

- A Felek rögzítik, hogy mindennemű joglemondó nyilatkozat csak írásban érvényes. Amennyiben a jelen szerződés bármely része érvénytelen vagy végrehajthatatlan, illetve utóbb azzá válik, a szerződés további rendelkezései változatlanul érvényben maradnak, kivéve, ha a felek ezen rendelkezés nélkül a szerződést nem kötötték volna meg. Az érvénytelen vagy végrehajthatatlan szerződési részt a felek olyan rendelkezésekkel pótolják, amelyek a jelen szerződéssel szabályozott gazdasági célkitűzéshez legközelebb állnak.

- A szerződés tartalmazza a Megrendelő és a Vállalkozó közötti megállapodás valamennyi feltételét. A szerződés aláírásával hatályát veszti valamennyi közlés, tárgyalás és megállapodás (szóbeli vagy írásbeli), amelyet a Felek a szerződés tárgyát illetően a szerződés kelte előtt tettek vagy kötöttek. A félreértések elkerülése végett a Felek rögzítik, hogy a jelen pontban foglalt kikötés a Ptk. 6:87. §-a szerinti teljességi záradéknak minősül.

- A Felek vállalják, hogy jelen szerződésben meghatározott feladataik ellátása során tudomásukra jutó minden olyan más információt, adatot és dokumentumot, amelyek felhasználása vagy harmadik fél részére történő átadása az érintett Félre nézve közvetlenül vagy közvetve hátránnyal jár, vagy járhat – időbeli korlátozás nélkül – bizalmasan, üzleti titokként kezelik, és azokat kizárólag a jelen szerződés keretein belül használják fel.

A Felek, ezen kötelezettségük megszegése esetén teljes kártérítési felelősséggel tartoznak. Jelen pontban foglalt titoktartási kötelezettség nem képezheti akadályát, hogy a Felek jogszabályban előírt adatszolgáltatási kötelezettségeiknek eleget tegyenek.

- A Vállalkozó kijelenti, hogy az általa képviselt szervezet a nemzeti vagyonról szóló 2011. évi CXCVI. törvény 3. § (1) bek. szerint átlátható szervezetnek minősül. Kijelenti továbbá, hogy amennyiben ezen állapotában változás történik, azt haladéktalanul közli Megrendelővel.
- A szerződő felek megállapodnak abban, hogy e szerződéssel kapcsolatos esetleges jogvitáikat egyeztetés keretében, békés úton kívánják rendezni. Amennyiben a vita rendezésére szolgáló egyeztetések meghíúsulnak, úgy e szerződéssel kapcsolatos jogvita esetére a Megrendelő székhelye szerint területileg illetékes bíróságok illetékességét kötik ki.
- Jelen szerződést a Felek közös megegyezéssel írásban módosíthatják, ha a szerződéskötést követően – a szerződéskötéskor előre nem látható ok következtében – beállott körülmény miatt a szerződés teljesítése valamelyik Fél lényeges, jogos érdekét sérti.
- Megrendelő nyilatkozik, hogy a jelen szerződésben meghatározott kivitelezési munkák ellenértékének pénzügyi fedezetével rendelkezik.
- Jelen szerződésben nem szabályozott kérdésekben a Polgári Törvénykönyvről szóló 2013. évi V. törvény és a vonatkozó egyéb jogszabályok rendelkezései az irányadók.

Felek a Szerződést, mint akaratukkal mindenben megegyezőt, elolvasás és értelmezés után 5 példányban helybenhagyólag aláírják, melyből 4 példány Megrendelőt, míg 1 példány a Vállalkozót illeti.

Melléklet

1. Árajánlat

Nyergesújfalú, 2020. március 11.



Pénzügyi ellenjegyzés
2020. március 11.



Csomor Ildikó
gazdasági osztályvezető

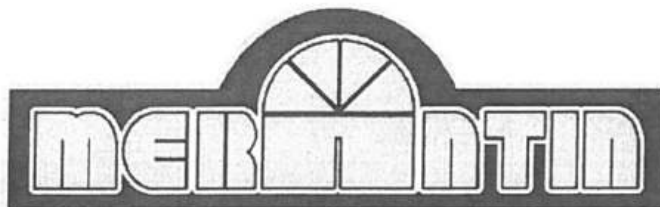

Lendvai János (Nyergesújfalu)

Nyergesújfalu, Munkás u. 7.

Készítette: Zengi Norbert
Nyergesújfalu, 2020.03.10.

ÁRAJÁNLAT No: AM_2020/6822

Tisztelt Lendvai János (Nyergesújfalu)!

Örömmel vettük érdeklődését termékeink iránt, melyről üzleti feltételeink szerint és az Ön által megadott paraméterek alapján az alábbiakban árajánlatot adunk.

A nyílászáróink a következő műszaki tartalommal épülnek fel:

Profil:	Horizont Penta hőhidmentes 7 légkamrás Ral A kategóriás (tok 75 mm-es, szárny 80 mm-es) VESTOLIT eljárással készült speciálisan kemény szintartó.
PVC kompozíció:	Tűzhorganyzott belső acélmerevítés, mely nyílászárónc gerincét alkotja.
Profil színe:	alap kivétel kívül - belül fehér.
Tömítés:	kettős rendszerű (széltömítés) kétrétegű gumitömítés poliészterszál merevítéssel.
Vasalat:	Német GRETSCH UNITAS (GU) vasalatrendszer.
Üveg:	Fokozottan hőszigetelő üvegezés 4-16Ar Alu-4 lowe, K=1.0 W/m ² K alap kivételnél.

Garancia: 5 év (bontva) kilincs: 1 év, üveg: 5 év, vasalat: 5 év

Ajánlatunk 30 napig érvényes.

Gyártási határidő 5-7 hét.

Fizetési feltételek a gyártásra vonatkozóan:

Az ÁFÁ-val növelt érték 50%-át megrendeléskor, a fennmaradó 50%-ot a gyártás befejeztével kiszállítás előtt, a számlán feltüntetett határidőn belül kell kiegyenlíteni.

Tulajdonjog a vételár teljes kiegyenlítésig (beleértve a felárat, Áfá-t, kamatot), a Merantin Kft. tulajdonában maradnak.

Tétel	Mennyiség	Megnevezés	Nettó egységár	Nettó ár összesen
1	47 db	P1. - Osztott ablak, jobb oldalon BNY - bal oldalon nyíló Nettó listaár: 103 362 Engedmény: 10.00 % Horizont PS penta Szélesség: 1450 mm Magasság: 1420 mm <u>Üveg</u> LG001 4 float - 16 ar Alu - 4 Low-e <u>Mező</u> 1A, 2A <u>Vasalat</u> ablak NY balos \$\$2-Normal 1 ablak BNY jobbos \$\$2-Normal 2 <u>Egyéb kiegészítők</u> párkányfogadó , 1450 mm	93 026	4 372 222
Részösszeg				4 372 222

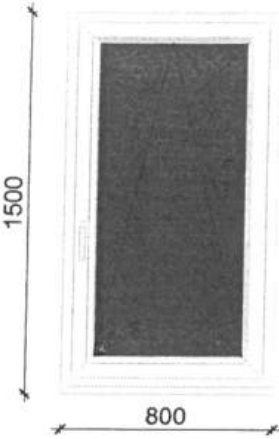
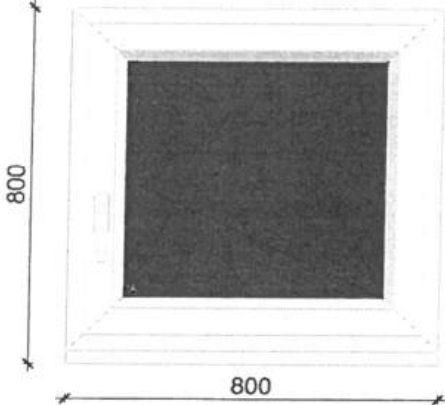
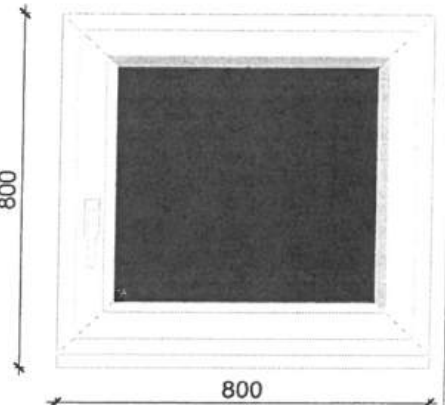

Tétel	Mennyiség	Megnevezés	Nettó egységár	Nettó ár összesen
Át hozat az előző lapról:				4 372 222
2	10 db	 <p>P2. - jobbos BNY balak Nettó listaár: 64 009 Engedmény: 10.00 % Horizont PS penta Szélesség: 800 mm Magasság: 1470 mm</p> <p><u>Üveg</u> LG001 4 float - 16 ar Alu - 4 Low-e <u>Mező</u> 1A</p> <p><u>Vasalat</u> ablak BNY jobbos \$\$2-Normal 1</p> <p><u>Egyéb kiegészítők</u> párkányfogadó , 800 mm</p>	57 608	576 080
3	14 db	 <p>P3. - jobbos BNY balak Nettó listaár: 47 647 Engedmény: 10.00 % Horizont PS penta Szélesség: 800 mm Magasság: 770 mm</p> <p><u>Üveg</u> LG001 4 float - 16 ar Alu - 4 Low-e <u>Mező</u> 1A</p> <p><u>Vasalat</u> ablak BNY jobbos \$\$2-Normal 1</p> <p><u>Egyéb kiegészítők</u> párkányfogadó , 800 mm</p>	42 882	600 348
4	2 db	 <p>P4. lépcsőház - jobbos BNY ablak Nettó listaár: 47 647 Engedmény: 10.00 % Horizont PS penta Szélesség: 800 mm Magasság: 770 mm</p> <p><u>Üveg</u> LG001 4 float - 16 ar Alu - 4 Low-e <u>Mező</u> 1A</p> <p><u>Vasalat</u> ablak BNY jobbos \$\$2-Normal 1</p> <p><u>Egyéb kiegészítők</u> párkányfogadó , 800 mm</p>	42 882	85 764
Részösszeg				5 634 414

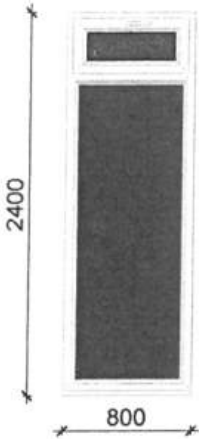
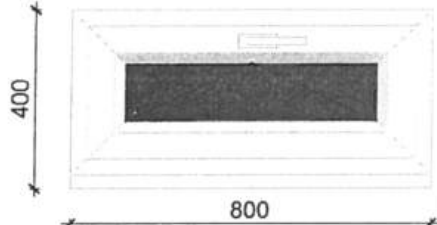
Tétel	Mennyiség	Megnevezés	Nettó egységár	Nettó ár összesen
Áthozat az előző lapról:				5 634 414
5	4 db	<p>P5. lépcsőház - fix bevilágító tetején bukó ablakkal</p> <p>Nettó listaár: 68 558</p> <p>Engedmény: 10.00 %</p> <p>Horizont PS penta</p> <p>Szélesség: 800 mm Magasság: 2370 mm</p> <p><u>Üveg</u> Mező LG001 4 float - 16 ar Alu - 4 Low-e 1A, 2</p> <p><u>Vasalat</u> ablak Bukó \$\$2-Normal 1</p> <p><u>Egyéb kiegészítők</u> párkányfogadó , 800 mm</p>	61 702	246 808
				
6	2 db	<p>P6. lépcsőház - bukó ablak</p> <p>Nettó listaár: 42 036</p> <p>Engedmény: 10.00 %</p> <p>Horizont PS penta</p> <p>Szélesség: 800 mm Magasság: 370 mm</p> <p><u>Üveg</u> Mező LG001 4 float - 16 ar Alu - 4 Low-e 1A</p> <p><u>Vasalat</u> ablak Bukó \$\$2-Normal 1</p> <p><u>Egyéb kiegészítők</u> párkányfogadó , 800 mm</p>	37 832	75 664
				
7	1 db	<p>20 cm mély belső műanyag fehér színű köryöklő (91 fm)</p> <p>Nettó listaár: 309 925</p> <p>Engedmény: 10.00 %</p>	278 933	278 933
8	1 db	<p>20 cm mély külső alumínium fehér színű párkány (91 fm)</p> <p>Nettó listaár: 454 940</p> <p>Engedmény: 10.00 %</p>	409 446	409 446

ÖSSZESÍTŐ

Nyílászárók nettó összege	6 645 265 Ft
Bontás-beépítés	1 329 053 Ft
Hulladék elszállítás	395 000 Ft
Nettó végösszeg	8 369 318 Ft
+ ÁFA (27.0%)	2 259 716 Ft
Bruttó végösszeg	10 629 034 Ft

.....
Ügyfél aláírása

Nyergesújfalu, 2020.03.10.

.....

NYÍLÁSZÁRÓ ÁTTEKINTŐ

Árajánlat száma:
Ügyfél:

AM_2020/6822
Lendvai János (Nyergesújfalu)

Oldalszám: 5/6

Tétel 1: 47 db
P1. - Osztott ablak, jobb oldalon BNY - bal oldalon nyíló

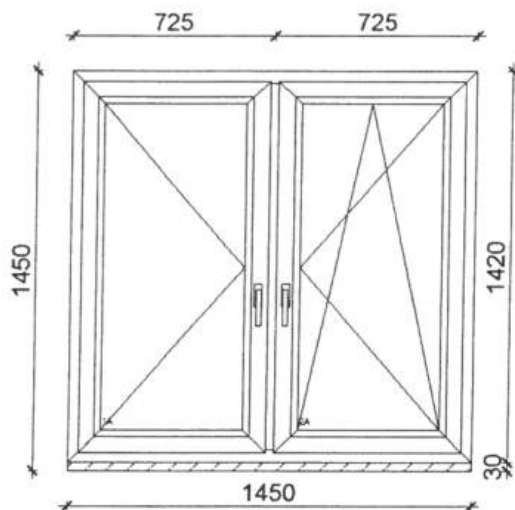

Tétel 2: 10 db
P2. - jobbos BNY balak

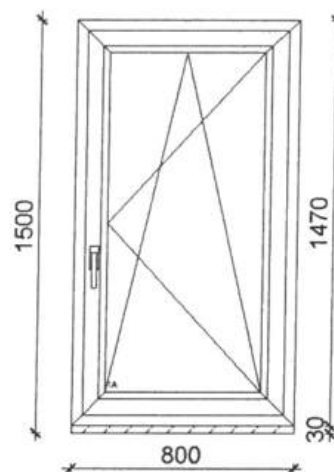

Tétel 3: 14 db
P3. - jobbos BNY balak

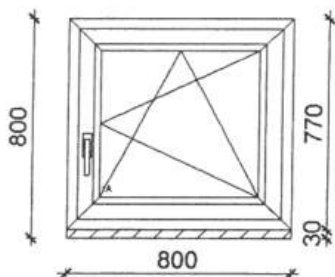

Tétel 4: 2 db
P4. lépcsőház - jobbos BNY ablak

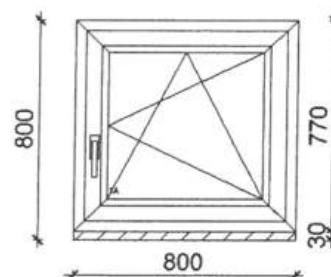

Tétel 5: 4 db

F5. lépcsőház - fix bevilágító tetején bukó ablakkal

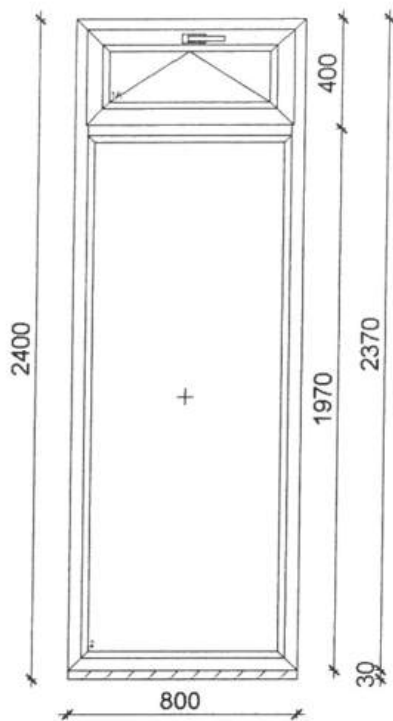

Tétel 6: 2 db

F6. lépcsőház - bukó ablak

